

1:24 Scale Paper Craft

組み立て説明 1

用意するもの

- はさみ ● カッターナイフ ● 定規 ● ピンセット
- のり(合成ゴム系接着剤や木工用接着剤)
- 折りスジを付けるための道具(鉄筆や、インクの切れたボールペン)
- 丸みを付けるための円柱棒(編み棒や鉛筆)
- 紙の切り口着色用塗料(アクリル絵の具や、サインペンなど)
- つまようじ ● 工作用マット など

作り方

1. パーツを切り取り線に沿って切り離します。組み立て説明 2 のパーツリストを参考に切る線や折り目などを確認してください。
※パーツのカット面(紙の断面)は組み立て前に同色の絵の具やサインペンで、あらかじめ着色しておくとう仕上がりが美しくなります。

2. ----- 山折り、- - - - - 谷折りの線に沿って折り目をつけます。
鉄筆やインクの切れたボールペンなど、先のとがったものでスジをつけておくと、きれいに折れます。印刷面にキズを付けたくないときは紙の裏からスジを付けます。
※折るところはしっかり折るのがポイントです。
3. アール(丸み)をつけるところは、円柱状のものを芯にして指で十分にこくと、きれいなアールがつきます。図の がアールをつけるところです。
4. 接着する前に、組み立て図や完成写真をよく見て、どんな形になるのか仮組みをしてみます。同時にアールの付き具合も確認しましょう。
5. 接着剤は直接容器からつけずに、いらぬ紙などに少量を出して、つまようじを使ってうすくぬるときれいに仕上がります。
完成写真や組み立て図をよく見て、必ず ■ の番号順に接着してください。
※基本的にパーツ番号の1から順に2,3,4...と組み立てていくのが約束です。
図中の のところは紙の裏側を表しています。
パーツNo.の L/Rは運転席から見て L は 左側、R は 右側を表しています。
★印は、反対側も同様に作業を行うところです。

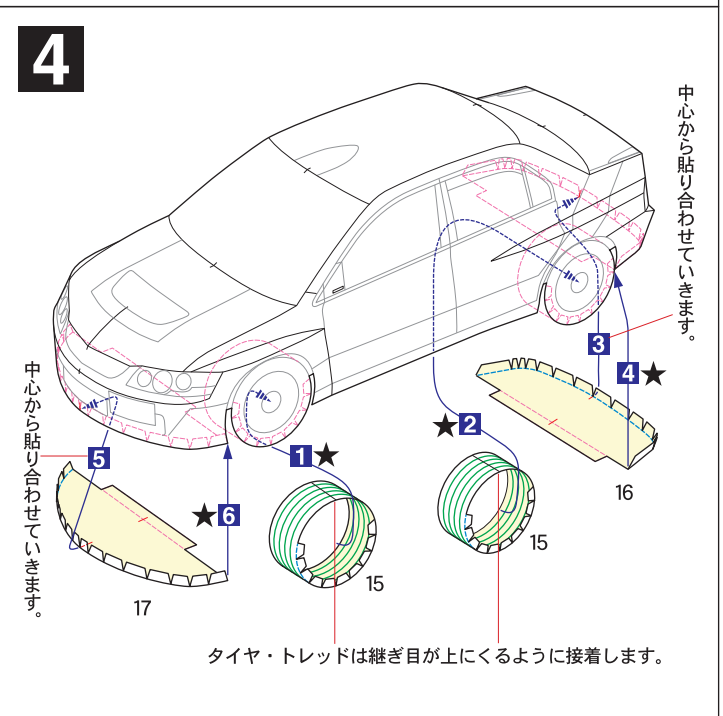
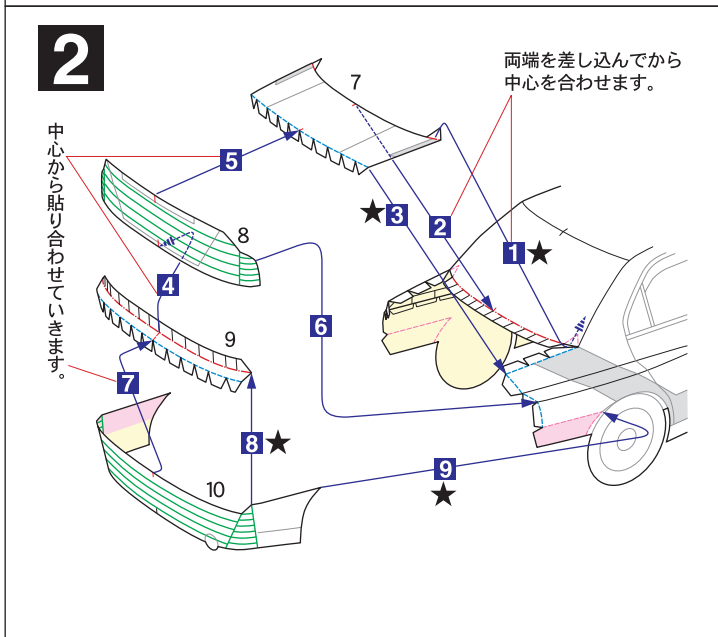
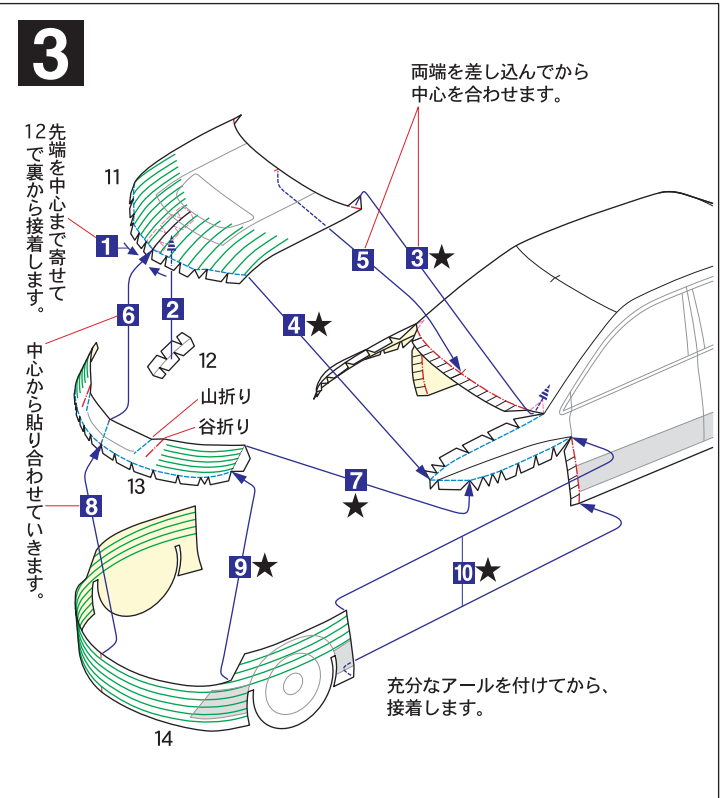
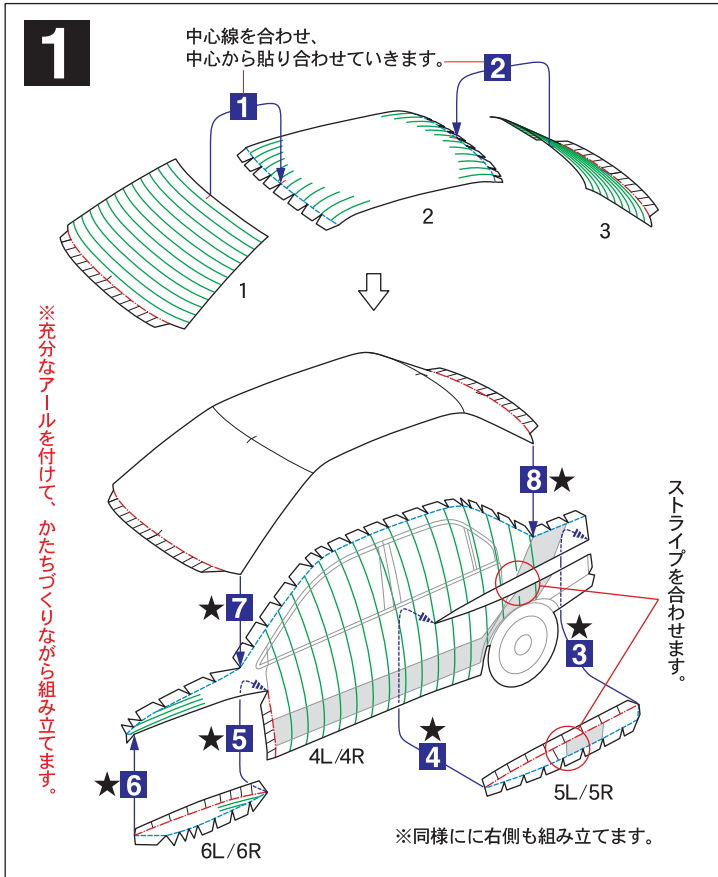

組み立て説明 2

5

リヤ・ウイング・サイドの曲がり角度は 135° ぐらいです。

充分なアールを付けてから、
接着します。

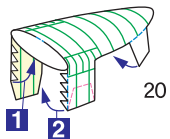

ボンネットのストライプ (白) の
先端に合わせます。

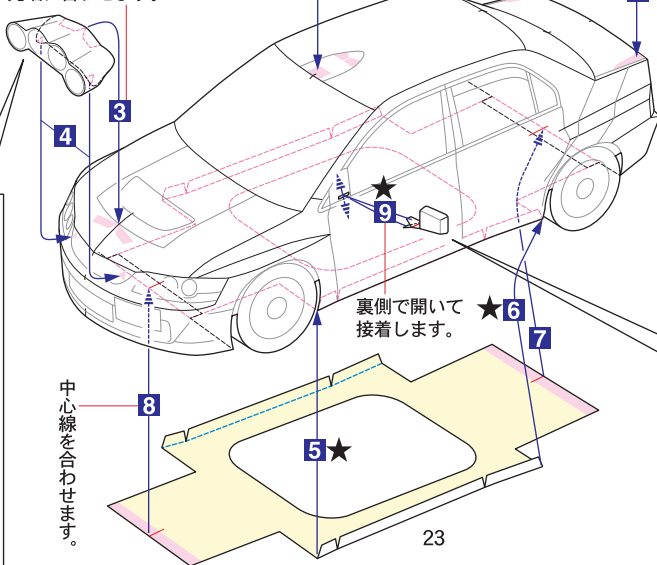

19R エッジから2~3mmのところだけ
接着します。

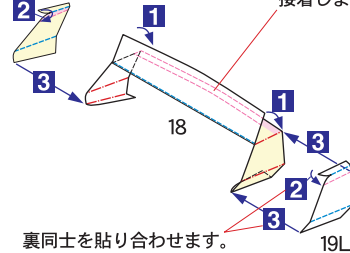

裏同士を貼り合わせます。

21の折り線にスジを入れたら、
充分すぎるぐらいのアールを付けて、
22の形状に合わせて少しずつ
貼り合わせていきます。

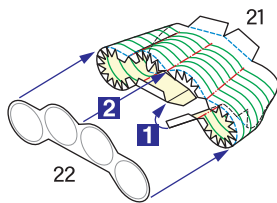

裏側で開いて
接着します。

中心線
を合わせます。

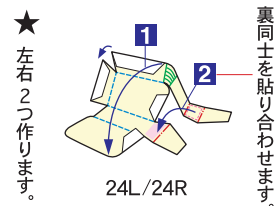

★
左右
2つ
作ります。

裏
同士
を
貼
り
合
わ
せ
ま
す。

パーツリスト

Sheet 1

Sheet 2

- 切る線
- - - 山折り
- · - 谷折り
- のりしろ
- 裏にのり

- > ✂ 切り抜くところ
 - < ✂ 切り込みを入れるところ
- 数字の後ろの L/Rは運転席から見て
Lは左側、Rは右側を表しています

